

**IZOLACJA AKUSTYCZNA OGRZEWANIE PODŁOGOWE SUCHY JASTRYCH**



**CENY**  
**od 01.02.2023**

- !** Podane ceny mogą ulec zmianie. Ze względu na rosnące ceny surowców zastrzegamy sobie prawo do krótkoterminowych zmian cen.
- Z przyjemnością przedstawimy Państwu zaktualizowaną ofertę.





**CE**  
20  
ETA N° 20/0371

**Od maja 2020 r. produkty PhoneStar i PhoneStrip posiadają nowe oznakowanie CE o numerze 20/0371. Oznakowanie CE potwierdza, że nowe produkty PhoneStar, a w szczególności PhoneStrip posiadają określone parametry techniczne.**

**Wolf Bavaria GmbH - od 2004 roku jest odnoszącym sukcesy, innowacyjnym i rozwijającym się przedsiębiorstwem oferującym rozwiązania systemowe w budownictwie drewnianym i suchym. Jako eksperci, każdego roku doradzamy i wspieramy setki projektów budowlanych na całym świecie dla różnych grup klientów. Oferujemy proste i efektywne rozwiązania w zakresie izolacji akustycznej, ogrzewania podłogowego i suchego jastrychu, a od 2019 roku także w zakresie elementów dźwiękoizolacyjnych i nośnych: Nasze produkty są zoptymalizowane do stosowania w istniejących i nowych budynkach.**





## Spis treści

<input type="checkbox"/>	<b>Wolf Bavaria GmbH</b>	<b>2</b>
	<b>Płyty do izolacji akustycznej i suchej jastrych PhoneStar</b>	<b>4</b>
<input type="checkbox"/>	<b>Listwy oddzielające PhoneStrip / fuga cieniowa</b>	<b>5</b>
<input type="checkbox"/>	<b>Wolf Cell - Odporna na nacisk, do regulacji wysokości</b>	<b>6</b>
<input type="checkbox"/>	<b>Produkty specjalne Wolf</b>	<b>7-9</b>
<input type="checkbox"/>	<b>Pakiety ogrzewania podłogowego PowerFloor</b>	<b>10</b>
<input type="checkbox"/>	<b>Ogrzewanie podłogowe PowerFloor - pojedyncze panele</b>	<b>11-12</b>
<input type="checkbox"/>	<b>Ogrzewanie podłogowe PowerFloor - akcesoria</b>	<b>13-15</b>
<input type="checkbox"/>	<b>Ogrzewanie podłogowe PowerFloor - proces zamawiania</b>	<b>16</b>
<input type="checkbox"/>	<b>Usługa pomiarowa</b>	<b>17</b>



## Płyty do izolacji akustycznej i suchy jastrych

Przyjazne dla środowiska panele dźwiękochłonne wykonane z drewna i piasku.  
Wszystkie panele PhoneStar nadają się do montażu na: podłogach, ścianach i sufitach\*.

### PhoneStar PREMIUM - Line dla najwyższych możliwych wymagań

	Zdjęcie produktu	Ciężar [kg/m <sup>2</sup> ]	Grubość [mm]	Długość x szerokość [mm]	Ilość [za paletę]	Cena [w zł / m <sup>2</sup> ]	Numer artykułu
PhoneStar Plus Tri		29	15	1250 x 625	31,25 m <sup>2</sup> 40 płyt	299,85	1015

### PhoneStar PROFESSIONAL - Linia dla zwiększonych wymagań

	Zdjęcie produktu	Ciężar [kg/m <sup>2</sup> ]	Grubość [mm]	Długość x szerokość [mm]	Ilość [za paletę]	Cena [w zł / m <sup>2</sup> ]	Numer artykułu
PhoneStar Tri		18	15	1200 x 800	53,76 m <sup>2</sup> 56 płyt	137,45	1010
				1250 x 625	54,69 m <sup>2</sup> 70 płyt	137,45	1008
PhoneStar Twin		12	10	1200 x 800	81,60 m <sup>2</sup> 85 płyt	89,85	1009
				1250 x 625	82,03 m <sup>2</sup> 105 płyt	89,85	1012

### PhoneStar STANDARD - Linia dla minimalnych wymagań

	Zdjęcie produktu	Ciężar [kg/m <sup>2</sup> ]	Grubość [mm]	Długość x szerokość [mm]	Ilość [za paletę]	Cena [w zł / m <sup>2</sup> ]	Numer artykułu
PhoneStar ST Tri		17,5	12,5	1200 x 800	54,72 m <sup>2</sup> 57 płyt	99,85	1017
				1250 x 625	54,68 m <sup>2</sup> 70 płyt	99,85	1019

### Płyta stanowiąca obciążenie dla podłogi

	Zdjęcie produktu	Ciężar [kg/m <sup>2</sup> ]	Grubość [mm]	Długość x szerokość [mm]	Ilość [za paletę]	Cena [w zł / m <sup>2</sup> ]	Numer artykułu
PhoneStar 25		39	25	800 x 600	26,88 m <sup>2</sup> 56 płyt	154,85	1011

\* Odpady podczas obróbki paneli PhoneStar wynoszą ok. 3%.

### Nienośna izolacja akustyczna ścian i stropów\*

	Zdjęcie produktu	Ciężar [kg/m <sup>2</sup> ]	Grubość [mm]	Długość x szerokość [mm]	Ilość [za paletę]	Cena [w zł / m <sup>2</sup> ]	Cena [in zł / mb]	Numer artykułu
		19	15	1200 x 60	873,6 mb 728 szt	595	37,85	1025

PhoneStar Schalli		39	25	1200 x 60	514,8 mb 429 szt	645	40,95	1026
-------------------	---	----	----	-----------	---------------------	-----	-------	------

## Listwy oddzielające PhoneStrip

Zdjęcie produktu	Ciężar [kg/m <sup>2</sup> ]	Grubość [mm]	Długość [mm]	Szerokość * [mm]	Ilość na palecie		Cena [w zł / mb]	Numer artykułu
					Sztuk	mb		
 <p>PhoneStrip Listwy oddzielające</p>	19	15	1200	50	840	1008	Indywidualna wycena	1030
				60	728	873,6		1031
				80	560	672		1032
				100	399	478,8		1033
				120	336	403,2		1034
				140	280	336		1035
				160	280	336		1036
				180	224	268,8		1037
				200	224	268,8		1038
				220	168	201,6		1039
				240	168	201,6		1040

 <p>PhoneStrip Fuga cieniowa</p>	19	15	1200	50	840	1008	Indywidualna wycena	1050
				60	728	873,6		1051
				80	560	672		1052
				100	399	478,8		1054
				120	336	403,2		1055
				140	280	336		1056
				160	280	336		1057
				180	224	268,8		1058
				200	224	268,8		1059
				220	168	201,6		1060
				240	168	201,6		1061

## Taśma PhoneStrip

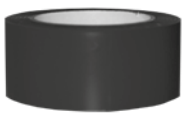

Zdjęcie produktu	Nazwa	Długość [m]	Szerokość [mm]	Ilość [rolek/pudełko]	Cena [w zł / rolka]	Numer artykułu
 <p>**</p>	Wolf PhoneStrip Taśma	66	50	36	Indywidualna wycena	1130
 <p>**</p>	Wolf PhoneStrip Taśma do fug cieniowych	66	50	36	Indywidualna wycena	1140

\* Specjalna szerokość na życzenie \*\* Kolor taśmy może się różnić. / Zamówienie PhoneStrip musi być złożone w sztukach lub metrach bieżących.

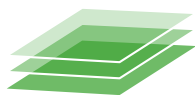

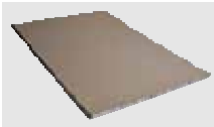
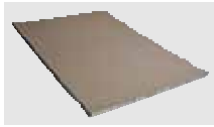
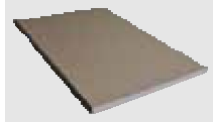
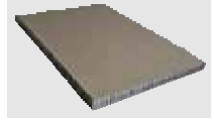
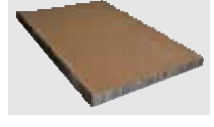

## Wolf Cell – Odporna na nacisk, do regulacji wysokości

Wolf Cell - Płyta do regulacji wysokości - pojedyncze płyty*						
Zdjęcie produktu	Ciężar [kg/m <sup>2</sup> ]	Grubość ** [mm]	Długość x szerokość [mm]	Ilość [za paletę]	Cena [w zł / m <sup>2</sup> ]	Numer artykułu
	1,22	20	1200 x 800	100,8m <sup>2</sup> 105 płyt	54,85	6001
	1,40	30	1200 x 800	69,12 m <sup>2</sup> 72 płyt	64,85	6002
	1,72	40	1200 x 800	51,84 m <sup>2</sup> 54 płyt	74,85	6003
	2,32	60	1200 x 800	34,56 m <sup>2</sup> 36 płyt	91,45	6004
	3,69	70	1200 x 800	29,76 m <sup>2</sup> 31 płyt	96,40	6005
	3,77	80	1200 x 800	25,92 m <sup>2</sup> 27 płyt	114,85	6006

\* Odpady podczas obróbki paneli Wolf Cell wynoszą ok. 3%.

\*\* Inne grubości na życzenie



- ✓ **łatwość obróbki**
- ✓ **odporność na nacisk**
- ✓ **nadające się do recyklingu**



## Produkty specjalne Wolf - akcesoria

Taśma Wolf							
	Zdjęcie produktu	Zużycie [rolek/paletę]	Długość [m]	Szerokość [mm]	Ilość [w kartonie]	Cena [w zł / rolka]	Numer artykułu
<b>Taśma Wolf</b>		ca. 2-3	50	50	36 rolek	52,45	1100
<b>Taśma Wolf ST</b>		ca. 2-3	50	50	36 rolek	52,45	1110

Włókno / membrana oddzielająca Wolf							
	Zdjęcie produktu	Wymiary [Szerokość x m/rolka]	Grubość [w mm]	Ciężar [w g / m <sup>2</sup> ]	Ilość [za paletę]	Cena [w zł / m <sup>2</sup> ]	Numer artykułu
<b>Włóknina oddzielająca Wolf</b>		1,00 x 50 Możliwość zakupu jedynie całych rolek!!	ok. 1	250	750 m <sup>2</sup> 15 rolek pakowane w folię	36,95	3050
<b>Membrana oddzielająca Wolf</b>		1,30 x 100 Możliwość zakupu jedynie całych rolek!!	0,1	130	40rolek 5200m <sup>22</sup>	6,95	3070
<b>Włóknina Wolf</b>		1,00 x 10 Możliwość zakupu jedynie całych rolek!!!	3	400	30 rolek 300 m <sup>2</sup>	19,95	3041

Płyty oddzielające Wolf							
	Zdjęcie produktu	Długość x szerokość [mm]	Dicke [in mm]	Grubość [w mm]	Ciężar [w kg/m <sup>2</sup> ]	Cena [w zł / m <sup>2</sup> ]	Numer artykułu
<b>Płyty oddzielające Wolf</b> Odpady ok. 3%		1000 x 600	4	3,8	200 płyt 120 m <sup>2</sup>	74,85	3091
<b>Płyta gipsowo-włóknowa Wolf Hugo N + F</b> Odpady ok. 5-8%		1200 x 600	18	23,4	66 płyt 47,22 m <sup>2</sup>	129,85	3082
<b>Wolf MiWo 12-2</b> Odpady ok. 3%		1200 x 625	12	ca. 1,56	528 płyt 396 m <sup>2</sup> 24 opakowań po 22 szt. lub 16,5 m <sup>22</sup>	46,95	3075
<b>Wolf MiWo 20-2</b> Odpady ok. 3%		1200 x 625	20	ca. 2,60	324 płyt 243 m <sup>2</sup> 27 opakowań po 12 szt. lub 9 m <sup>2</sup>	73,45	3076

## Produkty specjalne Wolf - akcesoria

Krawędziowa listwa izolacyjna						
	Zdjęcie produktu	Długość [w m / rolka]	Grubość [w mm]	Wysokość [w mm]	Cena [w zł / rolka]	Numer artykułu
Krawędziowa listwa izolacyjna samoklejąca		50 Możliwość zakupu jedynie całych rolek!	8	100	89,95	4300
Taśma uszczelniająca		30 Możliwość zakupu jedynie całych rolek!	ca. 3	30	<b>55,40</b>	4305



Klej / środek klejący / akcesoria					
	Zdjęcie produktu	Spis treści	Ilość	Cena [w zł / szt.]	Numer artykułu
Klej do systemu Wolf Do klejenia płyt PhoneStar i PowerFloor na podłogach z desek, płyt wiórowych lub OSB		1 kg / butelka	10 butelek/karton zakres <sup>1</sup> 10 m <sup>2</sup> /butelka *	84,45	4070
Wolf Hugo Kleber Do łączenia ze sobą paneli Wolf Hugo		1 kg / butelka	6 Butelek/karton zakres <sup>2</sup> 55 m <sup>2</sup> /butelka *	132,45	4075
Środek klejący do parkietu Wolf 1K Do klejenia PhoneStar i PowerFloor na podłogach masywnych, a także do klejenia płyty oddzielającej		18 kg / pojemnik	44 Pojemnik / Paleta Zakres ok. 18 m <sup>2</sup> / Pojemnik *	847,45	4080
Szpachelka zębata Wolf do nakładania Wolf 1K Środek klejący do parkietu Szerokość 180 mm		Ząbkowanie B11	1 sztuka	31,45	4090
		Ząbkowanie B6	1 sztuka	31,45	4091
Kleju rolkowego Wolf Dyspersyjny środek klejący do klejenia PhoneStar, PowerFloor i Wolf Cell		14 kg pojemnik	44 Pojemnik / Paleta Zakres ok. 100 m <sup>2</sup> / Pojemnik *	821,45	4085
Rolkowy aplikator kleju do nakładania kleju rolkowego Wolf		Szerokość 250 mm	1 sztuka	41,95	4092
Uchwyt teleskopowy nadaje się do wałka klejącego Wolf		Metal 110 - 200 cm	1 sztuka	73,95	4093
Wypełniacz fug Wolf do połączeń sufitowych, ściennych i podłogowych		310 ml / Butelka	20 Wkłady / pudełko	26,45	4095



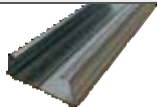

<sup>1</sup> Podczas klejenia PhoneStar lub PowerFloor do drewnianego podłoża lub PhoneStar między sobą.

<sup>2</sup> Podczas klejenia Wolf Hugo w obszarze pióra i wpustu.

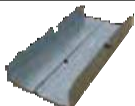
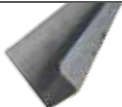
\* Przy prawidłowym użytkowaniu.

## Produkty specjalne Wolf - akcesoria

Wolf TPS 25 - profile sufitowe					
	Zdjęcie produktu	Spis treści		Cena [w zł]	Numer artykułu
Profil Wolf TPS 25 CD		4 m	12 sztuk/ opakowanie	38,00 /mb	4400
Zacisk sprężynowy Wolf TPS 25 wraz z wkrętami do drewna		100 sztuk / opakowanie		489,80 / opakowanie	4402
Złącze Wolf TPS 25 CD		100 sztuk / opakowanie		333,40 / opako- wanie	4403
Profil krawędziowy Wolf TPS 25		3 m	12 sztuk/ opakowanie	27,80 /mb	4406

Wkręt Wolf						
	Zdjęcie produktu	Długość [wmm]	Średnica [w mm]	Spis treści [Szt./opak.]	Cena [w zł / opakowanie]	Numer artykułu
Wkręt do płyt gipsowo-kartonowych do płyt gipsowo-kartonowych na PhoneStar z istniejącą konstrukcją nośną		38	5,5	500	127,95	4202
				250	74,95	4208
Wkręt do płyt gipsowo-kartonowych dla płyt gipsowo-kartonowych na PhoneStar bez istniejącej konstrukcji nośnej		22	3,9	1000	92,45	4203
				250	57,95	4209
Wkręt do płyt gipsowo-kartonowych dla PhoneStar na konstrukcjach metalowych, łeb stożkowy z drobnym gwintem,		35	3,9	1000	127,95	4251
Wkręt do płyt gipsowo-kartonowych dla PhoneStar na konstrukcjach drewnianych, łeb stożkowy z grubym gwintem		35	3,9	1000	121,45	4253

Kołki Wolf						
	Zdjęcie produktu	Długość [wmm]	Średnica [w mm]	Spis treści [Szt./opak.]	Cena [w zł / opakowanie]	Numer artykułu
Kołki do izolacji akustycznej Wolf  - do ścian -		60	6	250	365,95	4200
		60	6	50	116,45	4201
		100	8	100	232,95	4207
		120	8	100	275,45	4205





## Ogrzewanie podłogowe - pakiety

### Ogrzewanie płaszczyznowe w suchej zabudowie

Pakiety PowerFloor Light - 20 mm płyta o strukturze plastra miodu z aluminiową płytą przewodzącą ciepło							
	Zdjęcie produktu	Ciężar [kg/m <sup>2</sup> ]	Grubość [mm]	Długość x szerokość [mm]	Wykonanie	Cena [w zł / m <sup>2</sup> ]	Numer artykułu
<b>Odległość między rurkami 250 mm</b> łącznie z obróbką krawędzi i planowaniem *		3,3	20	Prosty: 1000 x 500	z rurą wraz z złączką zaciskową	309,85	6500
				Skręt: 250 x 500	bez rury	299,85	6501
<b>Odległość między rurkami 125 mm</b> łącznie z obróbką krawędzi i planowaniem *		3,3	20	Prosty: 1000 x 500	z rurą wraz z złączką zaciskową	359,85	6700
				Skręt: 250 x 500	bez rury	344,85	6701
Pakiety PowerFloor Slim - płyta o strukturze plastra miodu 30 mm z grubą folią aluminiową							
	Zdjęcie produktu	Ciężar [kg/m <sup>2</sup> ]	Grubość [mm]	Długość x szerokość [mm]	Wykonanie	Cena [w zł / m <sup>2</sup> ]	Numer artykułu
<b>Odległość między rurkami 125 mm</b> łącznie z obróbką krawędzi i planowaniem *		3,8	30	Prosty: 1000 x 500	z rurą wraz z złączką zaciskową	304,85	6400
				Skręt: 250 x 500	bez rury	289,85	6401
Pakiet PowerFloor Nature - 30 mm płyta o strukturze plastra miodu bez aluminiowej płyty przewodzącej ciepło							
	Zdjęcie produktu	Ciężar [kg/m <sup>2</sup> ]	Grubość [mm]	Długość x szerokość [mm]	Wykonanie	Cena [w zł / m <sup>2</sup> ]	Numer artykułu
<b>Odległość między rurkami 125 mm</b> łącznie z obróbką krawędzi i planowaniem *		3,8	30	Prosty: 1000 x 500	z rurą wraz z złączką zaciskową	249,85	6311
				Skręt: 250 x 500	bez rury	234,85	6312
Pakiety PowerFloor Eco Plus - 24 mm włókno z drewna miękkiego z aluminiową płytą przewodzącą ciepło							
	Zdjęcie produktu	Ciężar [kg/m <sup>2</sup> ]	Grubość [mm]	Długość x szerokość [mm]	Wykonanie	Cena [w zł / m <sup>2</sup> ]	Numer artykułu
<b>Odległość między rurkami 125 mm</b> łącznie z obróbką krawędzi i planowaniem *		8,3	24	Prosty: 1000 x 500	z rurą wraz z złączką zaciskową	414,85	6850
				Skręt: 250 x 500	bez rury	399,85	6851

\* Do planowania przestrzennego wymagany jest dokładny, zwymiarowany plan w formacie PDF i DWG lub DXF. W przypadku podstawy planu bez powiązanego formatu DWG lub DXF, np. odręczne szkice lub plany, które nie są skalowane, należy liczyć się z dodatkowymi kosztami konwersji do programu planistycznego CAD.

#### PowerFloor Light - 20 mm płyta o strukturze plastra miodu z aluminiową płytą przewodzącą ciepło

	Zdjęcie produktu	Ciężar [kg/m <sup>2</sup> ]	Grubość [mm]	Odległość między rurkami [mm]	Długość x szerokość [mm]	Ilość [za paletę]	Cena [w zł / szt.]	Numer artykułu
Proste elementy (Pojedyncze panele *)		2,1	20	250	1000 x 500	50 m <sup>2</sup> 100 płyt	153,35	6450
				125	1000 x 500	50 m <sup>2</sup> 100 płyt	179,85	6460
Deflektor bez aluminiowej płyty przewodzącej ciepło (płyty pojedyncze*)		1,6	20	250	250 x 500	50 m <sup>2</sup> 400 płyt	36,95	6451
				125	250 x 500	50 m <sup>2</sup> 400 płyt	52,45	6425
Panel wykończeniowy krawędzi bez aluminiowej płyty przewodzącej ciepło (płyty pojedyncze*)		1,9	20	bez wpustu	1000 x 500	50 m <sup>2</sup> 100 płyt	52,45	6125

#### PowerFloor Slim - 30 mm płyta o strukturze plastra miodu z grubą folią aluminiową

Proste elementy (Pojedyncze panele *)		2,6	30	125	1000 x 500	40 m <sup>2</sup> 80 płyt	116,45	6410
--	---	-----	----	-----	------------	------------------------------	--------	------

#### PowerFloor Nature - 30 mm płyta o strukturze plastra miodu bez aluminiowej płyty przewodzącej ciepło

Proste elementy (Pojedyncze panele *)		2,5	30	125	1000 x 500	40 m <sup>2</sup> 80 płyt	105,45	6420
--	---	-----	----	-----	------------	------------------------------	--------	------

#### PowerFloor Nature / PowerFloor Slim - 30 mm panel o strukturze plastra miodu

Deflektor bez grubej folii aluminiowej (Pojedyncze panele *)		2,3	30	125	250 x 500	40 m <sup>2</sup> 320 płyt	52,95	6411
Panel wykończeniowy krawędzi bez grubej folii aluminiowej (Pojedyncze panele *)		2,5	30	bez wpustu	1000 x 500	40 m <sup>2</sup> 80 płyt	57,95	6126

\*Przy zakupie pojedynczych paneli nie uwzględnia się: krawędziowych listew izolacyjnych, rur, złączek zaciskowych, planowania.



**Nasza linia produktów PowerFloor jest odpowiednia do szerokiego zakresu zastosowań. Właściwy wybór zależy od czynnika grzewczego i późniejszego wykończenia.**

Pakiety PowerFloor są rozliczane na podstawie zapotrzebowań materiałowych wynikających z indywidualnego planu obiektu, włączając w to zarówno całość jak i części. Przy obliczaniu pod czas wstępnego planowania należy uwzględnić ok. 3-5% odpadów.

## Ogrzewanie podłogowe - pojedyncze panele

### Elementy do ogrzewania podłogowego

#### PowerFloor Öko Plus - 24 mm włókno z drewna miękkiego z aluminiową płytą przewodzącą ciepło

	Zdjęcie produktu	Ciężar [kg/m <sup>2</sup> ]	Grubość [mm]	Odległość między rurkami [mm]	Długość x szerokość [mm]	Ilość [za paletę]	Cena [w zł / szt.]	Numer artykułu
<b>Proste elementy</b> (Pojedyncze panele *)		7,1	24	125	1000 x 500	40 m <sup>2</sup> 80 płyt	248,95	6480
<b>Deflektor</b> bez aluminiowej płyty przewodzącej ciepło (Pojedyncze panele *)		7,1	24	125	250 x 500	40 m <sup>2</sup> 320 płyt	68,45	6471
<b>Panel wykończeniowy krawędzi</b> bez aluminiowej płyty przewodzącej ciepło		7,1	24	bez wpustu	1000 x 500	40 m <sup>2</sup> 80 płyt	74,85	6123

#### PowerFloor - elementy specjalne bez aluminiowej płyty przewodzącej ciepło

	Zdjęcie produktu	System	Ciężar [kg/m <sup>2</sup> ]	Grubość [mm]	Odległość między rurkami [mm]	Długość x szerokość [mm]	Ilość [za paletę]	Cena [w zł / szt.]	Numer artykułu
<b>Element specjalny 90° mały</b> bez aluminiowej płyty przewodzącej ciepło (Pojedyncze panele *)		Light	1,6	20	250	250 x 250	50 m <sup>2</sup> 800 płyt	31,95	6475
<b>Element specjalny 90° duży</b> bez aluminiowej płyty przewodzącej ciepło (Pojedyncze panele *)		Light	1,6	20	250	500 x 500	50 m <sup>2</sup> 200 płyt	58,45	6466
<b>Element specjalny 90° mały</b> bez aluminiowej płyty przewodzącej ciepło (Pojedyncze panele *)		Light	1,6	20	125	250 x 250	50 m <sup>2</sup> 800 płyt	26,45	6464
		Nature/Slim	2,5	30			40 m <sup>2</sup> 640 płyt	31,95	6412
		Öko Plus	8	24			40 m <sup>2</sup> 640 płyt	69,30	6483
<b>Element specjalny 90° duży</b> bez aluminiowej płyty przewodzącej ciepło (Pojedyncze panele *)		Light	1,6	20	125	500 x 500	50 m <sup>2</sup> 200 płyt	52,95	6467
		Nature/Slim	2,5	30			40 m <sup>2</sup> 160 płyt	52,95	6413
		Öko Plus	8	24			40 m <sup>2</sup> 160 płyt	86,80	6484
<b>Specjalny element 90° długi</b> bez aluminiowej płyty przewodzącej ciepło (Pojedyncze panele *)		Light	1,6	20	125	375 x 125	46,87m <sup>2</sup> 1000 płyt	26,45	6465
		Nature/Slim	2,5	30			37,5m <sup>2</sup> 800 płyt	31,95	6414
		Öko Plus	8	24			37,5m <sup>2</sup> 800 płyt	46,70	6482

\*Przy zakupie pojedynczych paneli nie uwzględnia się: krawędziowych listew izolacyjnych, rur, złączek zaciskowych, planowania.



## Planowanie przestrzenne PowerFloor \*

Zdjęcie produktu	Nazwa		Cena [w zł / m <sup>2</sup> ]	Numer artykułu
 <p>Przykładowe przedstawienie graficzne planowania przestrzennego</p>	Tworzenie rzutu kondygnacji	W przypadku odręcznych szkiców lub planów, które nie są skalowane jako podstawa planowania	7,90	6831
	1. Planowanie przestrzenne i jedno-razowa zmiana	Pakiety PowerFloor obejmują wstępne planowanie przestrzenne oraz, w razie potrzeby, pierwszą modyfikację.	jednorazowo 26,45	6830
	Dodatkowe zmiany	Wszelkie dodatkowe zmiany w stosunku do pierwszego planu zagospodarowania przestrzennego, zmiany wymiarów, zmiany rzutów itp. są niedopuszczalne.	15,95	6832

## Złączka zaciskowa

Zdjęcie produktu	Oznaczenie/wymiar	Ilość [Sztuk]	Cena [w zł / szt.]	Numer artykułu
	16 x 2,0 x 3/4"	1	27,45	6924

## Rura - kompozyt plastikowo-aluminiowy

Zdjęcie produktu	Oznaczenie/wymiar	Długość [w mb]	Cena [w zł / szt.]	Numer artykułu
	Rurka 16 x 2 mm	100	9,45	6811
	Rurka 16 x 2 mm	200	9,45	6810
	Rurka 16 x 2 mm	500	9,45	6812

## Rozdzielacz ze stali nierdzewnej 1° przepływomierz, długi

Zdjęcie produktu	Oznaczenie/wymiar	Długość [w mm]	Cena [w zł / szt.]	Numer artykułu
<p><b>Typ: długi</b></p> 	2 obiegi	205	785,00	6934
	3 obiegi	255	989,85	6914
	4 obiegi	305	1177,45	6915
	5 obiegi	355	1416,45	6916
	6 obiegi	405	1621,45	6917
	7 obiegi	455	1808,95	6918
	8 obiegi	505	1996,95	6919
	9 obiegi	555	2252,95	6920
	10 obiegi	605	2474,95	6921
	11 obiegi	655	2662,45	6922
	12 obiegi	705	2799,45	6923

\* Do planowania przestrzennego wymagany jest dokładny, zwymiarowany plan w formacie PDF i DWG lub DXF. W przypadku podstawy planu bez powiązanego formatu DWG lub DXF, np. odręczne szkice lub plany, które nie są skalowane, należy liczyć się z dodatkowymi kosztami konwersji do programu planistycznego CAD.



## Ogrzewanie podłogowe - akcesoria

### Szafa rozdzielcza natynkowa

Zdjęcie produktu	Nazwa / Wymiar	Szerokość instalacji [mm]	Ilość [Sztuk]	Cena [w zł / szt.]	Numer artykułu
	AP 5 (2 - 5 obiegów)	552	1	1249,45	6901
	AP 8 (6 - 8 obiegów)	802	1	1337,95	6902
	AP 11 (9 - 11 obiegów)	952	1	1413,47	6903
	AP 12 (ab 12 obiegów)	1102	1	1488,45	6904

Pozostałe wymiary szafy rozdzielczej natynkowej: Głębokość = 125mm, wysokość = 565-635mm - nóżki o regulowanej wysokości (do 70mm).

### Szafa rozdzielcza podtynkowa o głębokości 110 - 140 mm

	UP 5 (2 - 5 obiegów)	449	1	921,95	6925
	UP 8 (6 - 8 obiegów)	684	1	1157,45	6926
	UP 11 (9 - 11 obiegów)	834	1	1225,45	6927
	UP 12 (12 - 14 obiegów)	984	1	1293,95	6928

Pozostałe wymiary szafy rozdzielczej natynkowej: Głębokość = 125mm, wysokość = 565-635mm - nóżki o regulowanej wysokości (do 70mm).

### Siłownik

	230 V	1	137,45	6909
---	-------	---	--------	------

### Kurek kulowy







	1" IG x 1" AG	1	118,95	6907
	3/4" IG x 1" AG	1	182,45	6908
	1" IG x 1" AG Eck	1	146,45	6930

### Listwa zaciskowa

Zdjęcie produktu	Nazwa	Wymiar	Ilość [Sztuk]	Cena [w zł / szt.]	Numer artykułu
	Listwazaciskowa 24V/230V	6 stref	1	760,95	6950
		10 stref	1	892,45	6951
	Listwa zaciskowa Plus 230 V <small>Listwa zaciskowa Plus jest wymagana przy zastosowaniu zestawu mieszającego z pompą.</small>	6 stref	1	801,45	6852
		10 stref	1	934,90	6853
Kabel połączeniowy do 230 V			1	54,45	6958
Zewnętrzny zegar systemowy 2-kanalowy			1	2431,95	6959
Szyna montażowa			1	51,95	6960

Wskazówka dotycząca wielkości szaf rozdzielczych do dodatkowego zastosowania: Zestaw mieszający z pompą: Dla wymaganej liczby obiegów grzewczych należy wybrać wielkość szafy większą niż wymagana.

Ciepłomierz: Należy uwzględnić dodatkowo jeden obieg grzewczy i dobrać do niego odpowiednią wielkość szafy.

Zestaw mieszający z pompą do ogrzewania powierzchniowego				
Zdjęcie produktu	Nazwa / Wymiar	Liczba [sztuk]	Cena [w zł / szt.]	Numer artykułu
	Zestaw mieszający z pompą Maksymalny przepływ 1,3 m <sup>3</sup> /h Maksymalna powierzchnia ogrzewania podłogowego ok. 150 m <sup>2</sup>	1	4480,00	6912
Natynkowy regulator pokojowy ogrzewania 230 V - analogowy				
	Regulator pokojowy 230 V	1	264,85	6936
Termostat pokojowy 230 V - cyfrowy - Do montażu na ścianie				
	Standardowy regulator temperatury pokojowej Z wyświetlaczem wejścia temperatury dla kanału obniżającego	1	453,45	6952
	Termostat pokojowy Termostat pokojowy do regulacji ogrzewania i chłodzenia z wyświetlaczem temperatury. Regu- lowana temperatura obniżania z wewnętrznym tygodniowym wyłącznikiem czasowym. Wejście dla zewnętrznego czujnika temperatury oraz do przełączania grzania/chłodzenia oraz wyjście dla kanału obniżającego.	1	974,85	6957
Podtynkowy regulator pokojowy 50 x 50 mm				
	50 x 50 mm UP Do sterowania centralnym ogrzewaniem, ciepłą wodą, ogrzewaniem podłogowym, ogrzewaniem elektrycznym itp. w połączeniu z siłownikami termicznymi. Napięcie robocze AC 230 V, 50/60 Hz	1	577,95	6933
Zestaw przyłączeniowy ciepłomierza, poziomy				
	Ciepłomierz poziomy	1 Gruppe	928,90	6932
Zestaw przyłączeniowy ciepłomierza, pionowy				
	Ciepłomierz pionowy	1 Gruppe	928,90	6938
Adapter ciepłomierza do bezpośredniego montażu czujnika				
	Adapter ciepłomierza 1/2"	1 Gruppe	158,95	6939







## Usługa pomiaru dźwięku uderzeniowego i powietrznego

Usługa pomiarowa Wolf					
	Zdjęcie produktu	Rodzaj pomiaru	realizowany za pomocą:	Cena / pomiar [w zł]	Numer artykułu
Pomiar dźwięku uderzeniowego w oparciu o ISO 140		Pomiar początkowy	Standardowa maszyna do pomiaru dźwięku uderzeniowego	2750,00	9100
Pomiar dźwięku uderzeniowego w oparciu o ISO 140		Pomiar kontrolny *	Standardowa maszyna do pomiaru dźwięku uderzeniowego	1250,00	9101
Pomiar dźwięku powietrznego w oparciu o ISO 140 lub ISO 16283-1		Pomiar początkowy	Dwunastościan	3250,00	9102
Pomiar dźwięku powietrznego w oparciu o ISO 140 lub ISO 16283-1		Pomiar kontrolny *	Dwunastościan	1750,00	9103
Pomiar akustyczny		każdy pomiar	Dwunastościan	2750,00	9107
Raport z badania					
	Zdjęcie produktu	Rodzaj pomiaru	Cena / raport [w zł]	Numer artykułu	
Raport z badania w oparciu o ISO 717		Dźwięk powietrzny	1500,00	9104	
Raport z badania w oparciu o ISO 717		Dźwięk uderzeniowy	1500,00	9104	
Raport z badania w oparciu o ISO 717		Dźwięk powietrzny i uderzeniowy	2000,00	9106	
Koszty podróży					
	Zdjęcie produktu	Cena [w zł / km]	Numer artykułu		
Koszty podróży zgodnie z trasą		4,45	9105		

\* Miejsce odbioru (ER) jest takie samo jak w przypadku pierwszego pomiaru. Kolejny pomiar nie wymaga ponownego pomiaru w miejscu odbioru.

## Materiały reklamowe Wolf Bavaria

Ręcznie wykonany prototyp opakowania / katalog planów Wolf					
	Zdjęcie produktu	Długość x szerokość [mm]	Grubość [mm]	Cena [w zł / szt.]	Numer artykułu
Ręcznie wykonany prototyp opakowania PhoneStar Tri		190 x 110	15	28,50	9001
Ręcznie wykonany prototyp opakowania PhoneStar Twin		190 x 110	10	28,00	9002
Ręcznie wykonany prototyp opakowania PhoneStar Plus Tri		190 x 110	15	28,50	9011
Ręcznie wykonany prototyp opakowania PhoneStar ST Tri		190 x 110	12,5	28,50	9013
Ręcznie wykonany prototyp opakowania PhoneStar 25		190 x 110	25	57,00	9026
Ręcznie wykonany prototyp opakowania PhoneStrip		297 x 78	15	49,50	9000
Ręcznie wykonany prototyp opakowania Wolf Cell		190 x 110	40	44,50	9025
Ręcznie wykonany prototyp opakowania PowerFloor Light		120 x 120	20	75,00	9006
Ręcznie wykonany prototyp opakowania PowerFloor Öko Plus		120 x 120	24	75,00	9017
Ręcznie wykonany prototyp opakowania PowerFloor Nature		120 x 120	30	75,00	9004
Skrzynka akustyczna PhoneStar jednościenna		200 x 200		500,00	9010